



90065

ID:

REGISTRIEREN SIE IHR LIFETIME-PRODUKT NOCH HEUTE!

Das Registrieren Ihres Lifetime-Produkts hat Vorteile für Sie. Mit unserem neuen Online-Produktregistrierungsformular geht das schnell und einfach. Registrieren Sie sich bei uns unter www.lifetime.com und genießen Sie diese großartigen Vorteile:

- Erhalten Sie exklusive Sonderangebote von BuyLifetime.com - unseres Online-Geschäfts - sowie Benachrichtigungen über NEUE Produkte und besondere Ausverkaufs-Promotionen!
- Im unwahrscheinlichen Fall eines Produktrückrufs oder von Sicherheitsnachbesserungen werden wir Sie benachrichtigen.
- Das Registrieren Ihres Produkts garantiert Ihnen Garantieservice. Wenn Sie Ihr Produkt nicht registrieren, werden Ihre Garantierechte in keiner Weise beeinträchtigt. Sie müssen jedoch eine Verkaufsquittung vorlegen, um das Kaufdatum Ihres Produkts zu bestätigen, bevor Garantieleistungen erfüllt werden können.

LIFETIME'S VERSPRECHEN AN SIE:

Der Schutz Ihrer Daten ist uns bei Lifetime seit jeher Verpflichtung. Sie können sich 100-prozent darauf verlassen, dass Lifetime Ihre persönlichen Informationen nicht an Dritte weitergeben wird oder diesen erlaubt, Ihre Daten für ihre eigenen Zwecke zu benutzen.

Bitte lesen Sie unsere Datenschutzerklärung unter www.lifetime.com

REGISTRIEREN sie sich noch heute!

Heben Sie dieses Benutzerhandbuch für die zukünftige Verwendung auf oder im Fall, dass Sie sich an den Hersteller wenden müssen.



Fragen oder fehlende Teile?

ID :

UM BEI KONTAKTAUFNAHME MIT DEM KUNDENDIENST ZEIT ZU SPAREN, HALTEN SIE DIE PRODUKTNUMMER BEREIT, WENN SIE SICH TELEFONISCH AN UNS WENDEN. DIE NUMMER BEFINDET SICH IN DER LINKEN UNTEREN ECKE DER VORDERSEITE DIESES HANDBUCHS.

******NUR Kunden in den USA und Kanada******

TRETEN SIE NICHT MIT DEM GESCHÄFT IN VERBINDUNG!

RUFEN SIE UNSEREN KUNDENDIENST UNTER DER FOLGENDEN NUMMER AN

1.800.225.3865

ÖFFNUNGSZEITEN: 7:00 bis 17:00 Uhr, Montag bis Freitag (MST-Zeitzone)

Rufen Sie uns an oder besuchen Sie unsere Website für Samstagsöffnungszeiten

****FÜR HILFE in Europa rufen Sie die folgenden Nummer:****

LIFETIME EUROPE

Kundenbetreuung nach dem Verkauf, Euro Base
IDA Industrial Estate, Cork Road
Waterford, Irland
LEUserservices@euro-base.com

00 800 85561360

**FÜR KUNDEN AUßERHALB DER USA, KANADA
ODER EUROPA TRETEN SIE BITTE MIT DEM
GESCHÄFT IN VERBINDUNG.**

Kundendienst europäisches Festland und Vereinigtes Königreich:

E-Mail: cs@lifetimeproducts.eu

Bewahren Sie diese Gebrauchsanweisung für den Fall auf, dass Sie sich mit dem Hersteller in Verbindung setzen müssen.



SICHERHEITSHINWEISE



EINE NICHTBEACHTUNG DIESER WARNHINWEISE KANN ZU SCHWEREN VERLETZUNGEN ODER SACHSCHÄDEN UND ZU EINEM ERLISCHEN DER GARANTIE FÜHREN.

Aus Sicherheitsgründen sollte dieses Produkt nicht ohne die Lektüre und Befolgung aller Anweisungen zusammengebaut werden. Prüfen Sie den gesamten Karton und das Verpackungsmaterial auf Teile und/oder zusätzliche Anweisungen. Identifizieren Sie vor Beginn des Zusammenbaus alle Einzelteile und Befestiger mit Hilfe der entsprechenden Liste und Angaben in diesem Dokument. Eine ordnungsgemäße und vollständige Montage, Nutzung und Beaufsichtigung ist für die richtige Ausrichtung und zur Minderung des Unfalls- und Verletzungsrisikos unerlässlich. Bei unsachgemäß installiertem, gewarteten und/oder verwendetem Produkt besteht hohe Verletzungsgefahr. Die Nichtbeachtung der Warnhinweise in dieser Gebrauchsanweisung kann zu schweren Verletzungen, d.h. Schnittverletzungen, Knochenbrüchen, Nervenschäden, Lähmungen, Gehirnschäden, und auch zu tödlichen Verletzungen führen. Die Nichtbeachtung dieser Anweisungen kann zudem zu Sachschäden führen. Bitte beachten Sie alle Warnhinweise und Vorsichtsmaßnahmen.

- Bei Verwendung einer Leiter während des Zusammenbaus ist äußerste Vorsicht geboten.
- Für diesen Schritt sind zwei erwachsene Personen notwendig.

Die meisten Verletzungen werden durch eine unsachgemäße Verwendung und/oder Nichtbeachtung der Anweisungen verursacht. Vorsicht bei Verwendung dieses Produkts!

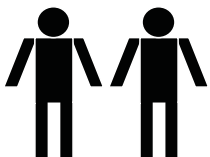

****Für den Zusammenbau sind zwei erwachsene Personen erforderlich****

Nur erwachsene Personen sollten dieses Produkt aufbauen. Kinder bis zum vollständigen Zusammenbau aus dem Arbeitsbereich fern halten.

VOR BEGINN



Identifizieren Sie alle Einzelteile und Befestiger mit Hilfe der entsprechenden Liste und Angaben in diesem Dokument.



Testen Sie die Passform aller Bolzen, indem Sie sie in die entsprechenden Öffnungen einführen. Bei Bedarf kann überschüssige Pulverbeschichtung aus den Öffnungen entfernt werden. Dabei ist jedoch zu beachten, dass nicht die gesamte Pulverbeschichtung abgetragen wird. Blankes Metall kann rosten. Unter Umständen müssen einige Schrauben mit einem (Gummi-)Hammer in Position gebracht werden.



FÜR DEN ZUSAMMENBAU ERFORDERLICHE WERKZEUGE



13 mm

(x1)



(x1)

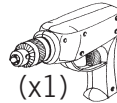

(x1)



8 mm

(x1)

MONTAGE-RICHTLINIEN

Verweisen Sie in den Anleitungen auf folgende Felder, um Unterstützung für den Montageprozess zu unterhalten:

Dieses Feld befindet sich in der oberen linken Ecke der Seite und gibt an, welche Werkzeuge und Eisenteile für die Montageschritte auf dieser Seite benötigt werden.



FÜR DIESE SEITE ERFORDERLICHE WERKZEUGE UND EISENTEILE

Dieses Feld befindet sich normalerweise in der unteren linken Ecke eines Schrittes und gibt an, dass das Durchführen eines bestimmten Schrittteils besondere Aufmerksamkeit erfordert.



Hinweis:

Diese Felder befinden sich im Allgemeinen in der unteren rechten Ecke eines Schrittes und geben an, dass das Nicht-Befolgen der Warn- oder Vorsichtshinweise schwere Verletzungen oder Produktschäden zur Folge haben kann.



VORSICHT



WARNUNG

EISENTEILE

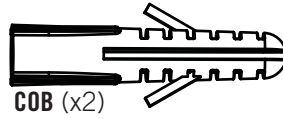
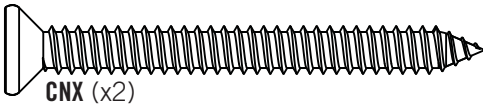
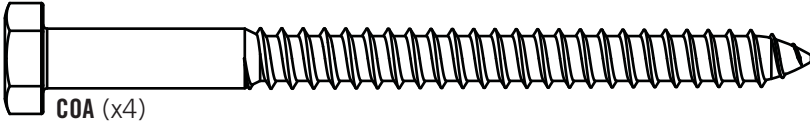
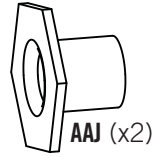
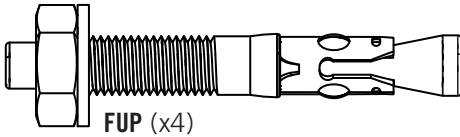

TEILE

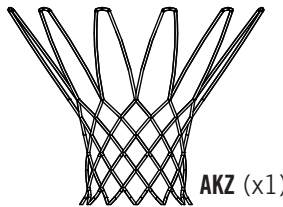
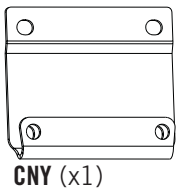
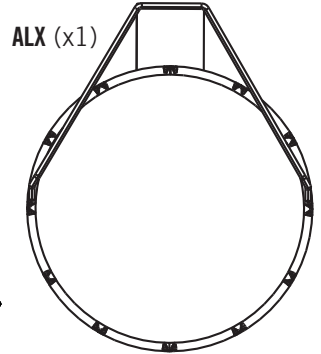
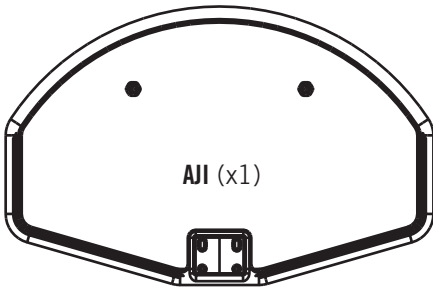

WERKZEUGE

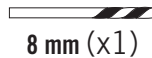
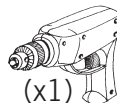
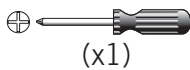
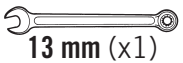



FÜR DIESE SEITE SIND KEINE WERKZEUGE ODER EISENTEILE ERFORDERLICH

ABSCHN

1,1

Legen Sie die Rückenplatte, die mit dem **Korbrand (ALX)** zusammen verpackt ist, beiseite und legen Sie den Korbrand auf ein Stück Papkarton.

Treten Sie auf den Korbrand und biegen Sie mit beiden Händen die Abstützung vom Korbrand, bis diese etwa $3\frac{1}{2}$ " (9 cm) von der Korbrandplatte entfernt ist.

Platzieren Sie Ihren Fuß hier

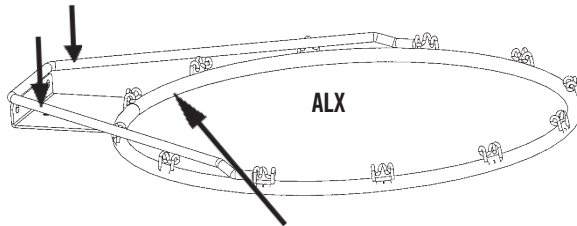

Platzieren Sie Ihre Hände hier

$3\frac{1}{2}$ "
8,9 cm

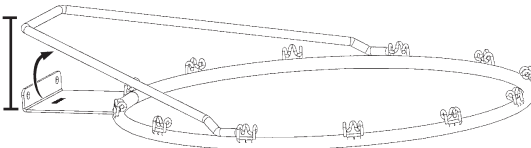



FÜR DEN ZUSAMMENBAU ERFORDERLICHE WERKZEUGE UND TEILE

**FÜR DIESE SEITE SIND KEINE WERKZEUGE ODER EISENTEILE
ERFORDERLICH**

ABSCHN

1,2

Legen Sie die **Rückenplatte (CNY)** auf die Abstützung und drehen Sie die Rückenplatte wie gezeigt nach oben.

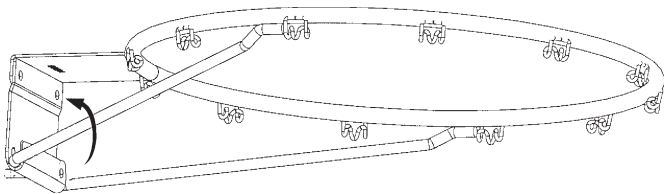
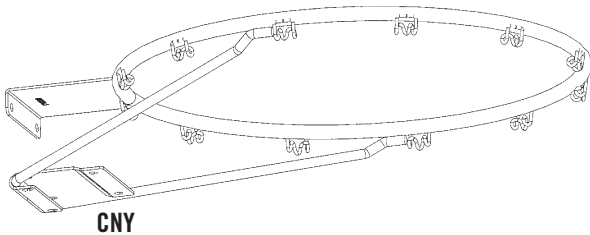

OPTION 1: INSTALLATION IN HOLZRAHMENWÄNDE MITTELS ANKERBOLZEN



WARNUNG

Die Rückenwand muss an der Struktur der Wand befestigt sein, nicht nur an der Fassade. Wenn die Rückenwand nicht ausreichend abgestützt ist, können schwere Verletzungen oder Todesfälle auftreten.



FÜR DEN ZUSAMMENBAU ERFORDERLICHE WERKZEUGE UND TEILE

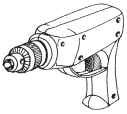

13 mm

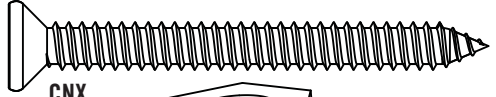

CNX
(x2)



AAJ
(x2)

COA
(x4)

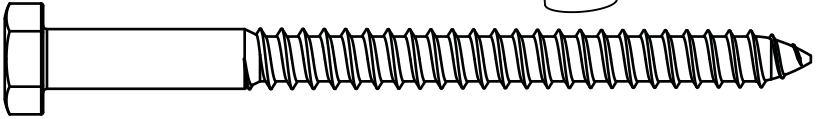

ABSCHN

1,3

Halten Sie die Rückwand an der gewünschten Stelle an die Wand. Stellen Sie sicher, dass die Rückwand lotgerecht ist, bevor Sie sie an der Wand befestigen. Befestigen Sie die **Rückwand (AJI)** und den **Korbrand (ALX)** mit den gezeigten Eisenteilen an der Wand. Verwenden Sie die Unterlegscheiben aus den Zementanker-Baugruppen.

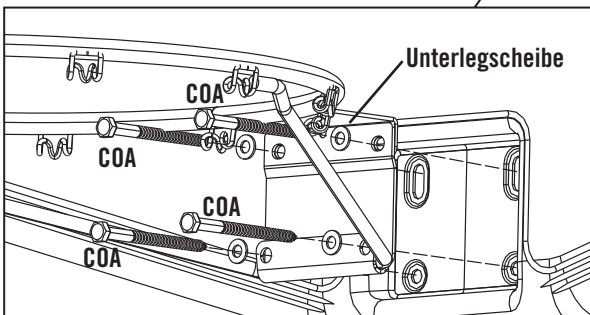
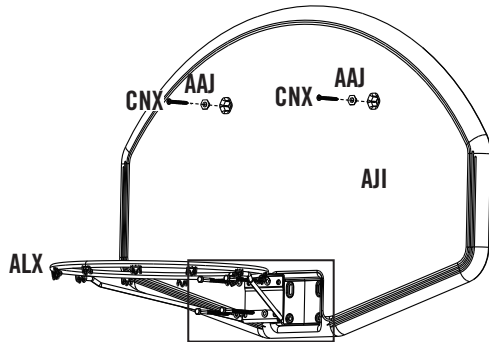
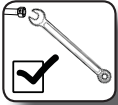



FÜR DEN ZUSAMMENBAU ERFORDERLICHE WERKZEUGE UND TEILE

FÜR DIESE SEITE SIND KEINE WERKZEUGE ODER EISENTEILE ERFORDERLICH

ABSCHN

1,4

Befestigen Sie das **Netz (AKZ)** am **Korbrand (ALX)**.

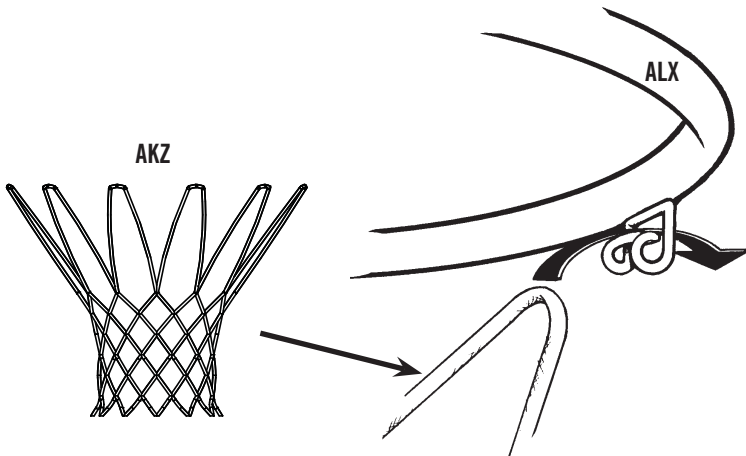

Hinweis: Wenn Sie ein Ersatznetz benötigen, rufen Sie bitte unsere Kundendienstabteilung an. Unsere Netze sind kürzer als der Durchschnitt, um Verknäuelung zu vermeiden.

OPTION 2: INSTALLATION IN ZEMENT- ODEN ZIEGELWÄNDE MITHILFE VON ZEMENTANKERN



WARNUNG

Die Rückenwand muss an der Struktur der Wand befestigt sein, nicht nur an der Fassade. Wenn die Rückenwand nicht ausreichend abgestützt ist, können schwere Verletzungen oder Todesfälle auftreten.



FÜR DEN ZUSAMMENBAU ERFORDERLICHE WERKZEUGE UND TEILE

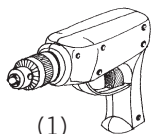

(1)



8 mm

ABSCHN

1,3

Verwenden Sie den Korbrand als Schablone und bohren Sie 8 mm Anbohrungslöcher in die Wand an der Stelle, wo Sie das System befestigen möchten. Richten Sie den Korbrand vor dem Bohren lotrecht aus. **Stellen Sie sicher, dass das System in der Struktur der Wand befestigt ist und nicht nur an der Fassade.**

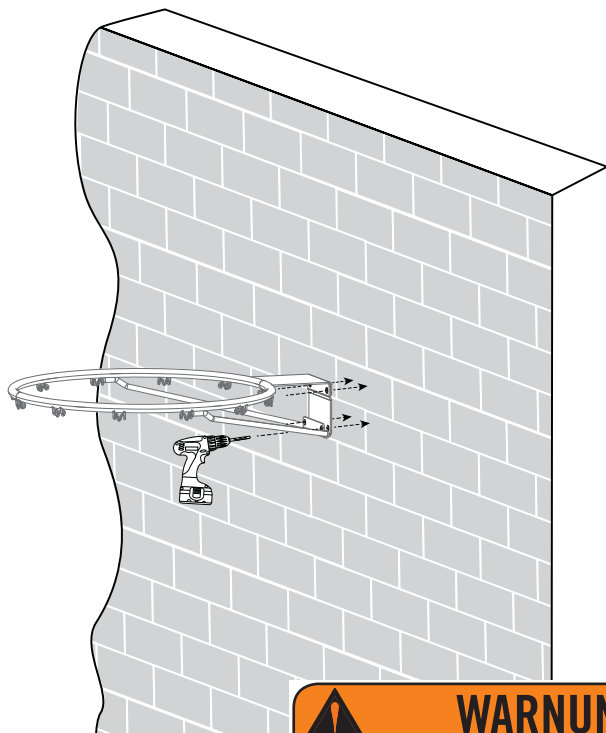

WARNUNG

Die Rückenwand muss an der Struktur der Wand befestigt sein, nicht nur an der Fassade. Wenn die Rückenwand nicht ausreichend abgestützt ist, können schwere Verletzungen oder Todesfälle auftreten.



FÜR DEN ZUSAMMENBAU ERFORDERLICHE WERKZEUGE UND TEILE

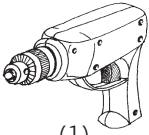

(1)



8 mm

ABSCHN

1,4

Halten Sie die Rückwand gegen die Wand, sodass die vier Löcher an der unteren Rückwand mit den Anbohrlöchern des Korbrandes übereinstimmen. Verwenden Sie die Rückwand als Schablone und bohren Sie 8 mm Anbohrungslöcher durch die oberen zwei Löcher der Rückwand.

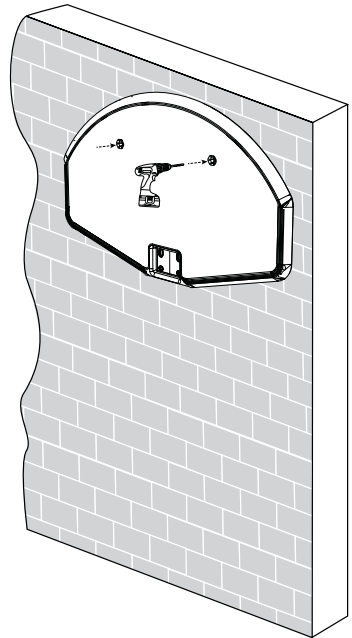
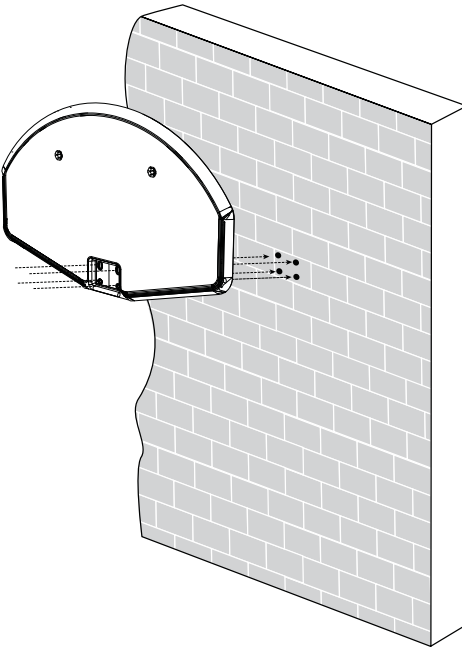



FÜR DEN ZUSAMMENBAU ERFORDERLICHE WERKZEUGE UND TEILE

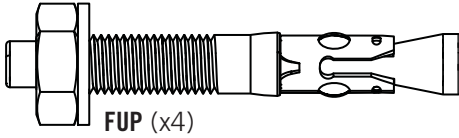

FUP (x4)

ABSCHN

1,5

Nehmen Sie die Unterlegscheiben und Muttern aus den **Zementanker-Baugruppen (FUP)**. Stecken Sie den Rest der Zementanker-Baugruppe in die vier Anbohrlöcher des Korbrandes, bis der Abstandhalter bedeckt ist. Achten Sie darauf, dass jeweils die Gewindeenden aus den Bohrlochern herausragen.

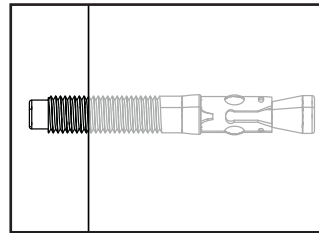
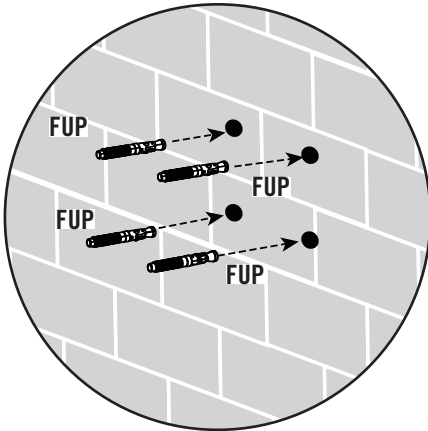
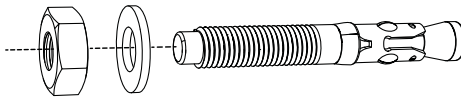

Seitenansicht



FÜR DEN ZUSAMMENBAU ERFORDERLICHE WERKZEUGE UND TEILE

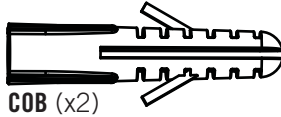

COB (x2)

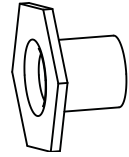

AAJ (x2)

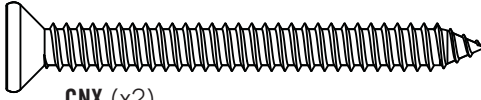

CNX (x2)

ABSCHN

1,6

Stecken Sie die **Schraubanker (COB)** in die zwei oberen Anbohrlöcher.

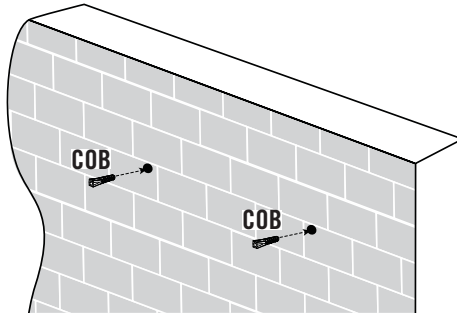

ABSCHN

1,7

Befestigen Sie die **Rückwand (AAJ)** mit den gezeigten Eisenteilen an der Wand.

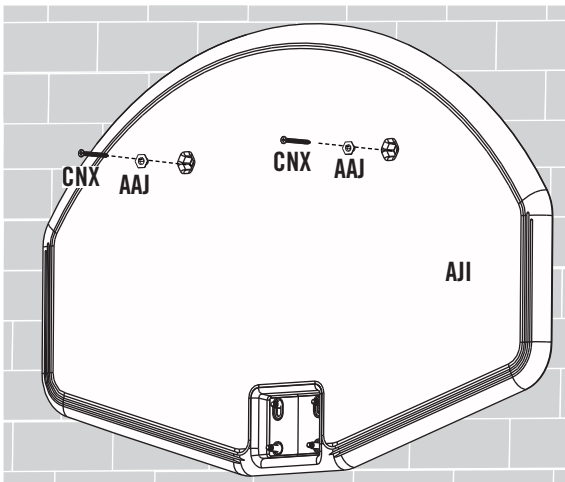



FÜR DEN ZUSAMMENBAU ERFORDERLICHE WERKZEUGE UND TEILE

13 mm



ABSCHN

1,8

Befestigen Sie den **Korbrand (ALX)** mit den gezeigten Eisenteilen an der Wand.

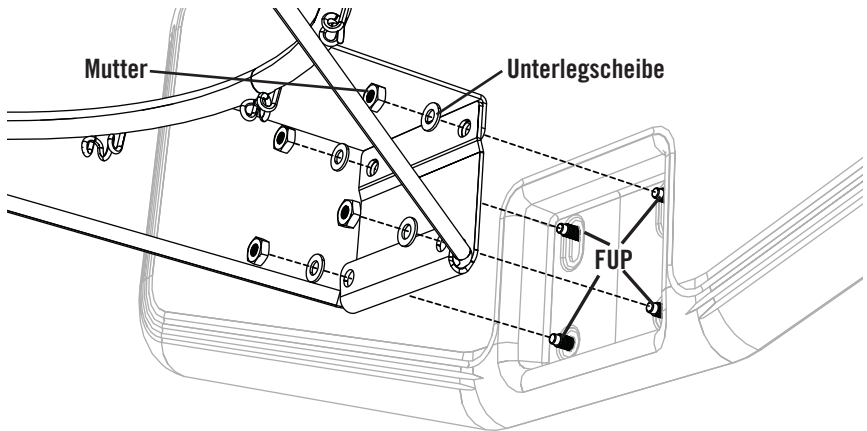

ABSCHN

1,9

Befestigen Sie das **Netz (AKZ)** am **Korbrand (ALX)**.

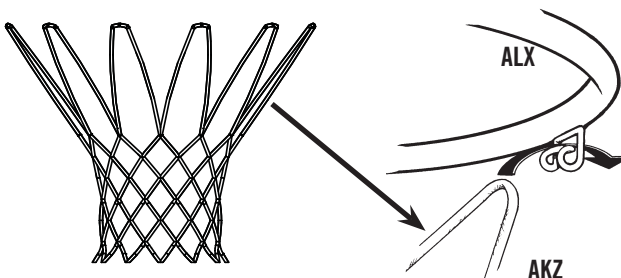

Die Lebensdauer Ihres Basketballsystems hängt von vielen Variablen ab. Das Klima, die Einwirkungen von Salz, Schädlingsbekämpfungsmitteln oder Pflanzenschutzmitteln oder überdurchschnittliche Benutzung bzw. Missbrauch können alle zur Beschädigung der Stange führen und damit Sachschäden oder Verletzungen verursachen.

Untersuchen Sie Ihr Basketballsysteem regelmäßig auf lose Eisenteile, übermäßigen Verschleiß oder Anzeichen von Korrosion. Aus Sicherheitsgründen und zum Verlängern der Nutzungsdauer Ihres Basketballsystems müssen Sie folgende vorbeugende Maßnahmen ergreifen.

- a. Überprüfen Sie alle Muttern und Schrauben. Ziehen Sie etwaige lose Teile fest.
- b. Überprüfen Sie alle Teile auf Verschleiß und Beschädigungen. Wechseln Sie bei Bedarf alle Teile aus, die durch die Benutzung verschlissen oder beschädigt wurden. Wenden Sie sich für Ersatzteile an unsere Kundendienstabteilung.

GARANTIE-INFORMATIONEN

LIFETIME BASKETBALL-AUSRÜSTUNG

5 JAHRE BEGRENZTE HERSTELLER-GARANTIE

**DER HERSTELLER BEHÄLT SICH DAS RECHT VOR, GARANTIE-ANSPRÜCHE ZU ERSETZEN,
WENN TEILE NICHT LIEFERBAR ODER VERALTET SIND.**

1. Der Hersteller garantiert für einen Zeitraum von fünf Jahren vom Datum der ursprünglichen Verkaufsquittung, dass Lifetime Basketball-System keine Materialschäden oder Verarbeitungsfehler aufweisen. Der Begriff „Schäden“ beschreibt Mängel, die den Gebrauch des Produkts beeinträchtigen. Schäden, die aus Missbrauch, Misshandlung oder Vernachlässigung entstehen, machen diese Garantie ungültig. Diese Garantie gilt nicht für Schäden aufgrund falscher Installation, Abänderung oder als Folge eines Unfalls. Diese Garantie gilt nicht für Schäden, die durch Vandalismus, Rosten, „höhere Gewalt“ oder andere Ereignisse entstehen, über die der Hersteller keine Kontrolle hat.
2. Diese Garantie ist nicht übertragbar und beschränkt sich ausdrücklich auf die Reparatur oder den Ersatz von schadhaften Basketball-Ausrüstungen. Wenn sich die Ausrüstung innerhalb der Garantiebedingungen als schadhaft erweist, wird Lifetime Products, Inc. schadhafte Teile kostenlos für den Käufer reparieren oder ersetzen. Versandkosten zum und vom Werk sind nicht mit enthalten und unterliegen der Verantwortung des Käufers. Arbeitskosten und damit verbundene Kosten für den Abbau, Aufbau oder Ersatz des Basketballsystems bzw. seiner Komponenten sind unter dieser Garantie nicht mit enthalten.
3. Nicht unter diese Garantie fallen Kratzer oder Scheuerspuren des Produkts, die bei normaler Nutzung anfallen. Darüber hinaus machen Schäden, die das Ergebnis mutwilliger Beschädigung, Vernachlässigung, unzumutbarer Verwendung oder Hängen vom Korbrand oder Netz sind, diese Garantie ungültig.
4. Haftbarkeit für zufällige oder folgliche Schäden ist im vollen gesetzlichen Rahmen ausgeschlossen. Obwohl wir uns bemühen, unsere Geräte mit dem höchsten Grad an Sicherheit auszustatten, können Verletzungen nicht ausgeschlossen werden. Der Benutzer übernimmt alle Verletzungsrisiken, die aus der Verwendung dieses Produkts entstehen. Alle Waren des Unternehmens werden gebunden an diese Bedingung verkauft und kein Vertreter des Unternehmens ist befugt, auf diese Regelung zu verzichten oder sie zu ändern.
5. Dieses Produkt ist nicht für die institutionelle oder kommerzielle Nutzung vorgesehen und Lifetime Products, Inc. übernimmt keinerlei Haftung für diese Art von Verwendung. Bei Nutzung in institutionellen oder kommerziellen Einrichtungen wird die Garantie ungültig.
6. Diese begrenzte Garantieerklärung ersetzt ausdrücklich alle anderen Garantieerklärungen, sowohl ausdrückliche als auch implizite, einschließlich der Marktfähigkeit oder der Eignung für einen bestimmten Zweck, und zwar im vollen gesetzlich erlaubten Umfang. Weder Lifetime Products, Inc. noch ein Vertreter des Unternehmens übernimmt irgendwelche Garantien in Verbindung mit diesem Produkt. Diese Garantie erteilt Ihnen bestimmte Rechte, und unter Umständen stehen Ihnen abhängig von Ihrem Rechtsgebiet weitere Rechte zu.

**FÜR ALLE GARANTIE-ANSPRÜCHE MUSS DIE VERKAUFSSQUITTUNG MIT EINGEREICHT WERDEN.
MELDEN SIE PRODUKTMÄNGEL SCHRIFTLICH AN:**

Lifetime Products, Inc., PO Box 160010 Clearfield, UT 84016-0010

oder rufen Sie an unter (800) 225-3865 Montag bis Freitag 7.00 bis 17.00 Uhr MST.

****Bitte rufen Sie uns für Öffnungszeiten am Samstag an oder besuchen Sie unsere Website****

Bitte legen Sie Ihre datierte Verkaufsquittung und Fotos beschädigter Teile mit bei.

Um das Produkt zu registrieren, besuchen Sie bitte unsere Website unter www.lifetime.com



www.lifetime.com

**ERHÖHEN SIE DIE QUALITÄT IHRES LIFETIME®-ERZEUGNISSES DURCH
HINZUFÜGEN VON ZUBEHÖR ODER ANDEREN TOLLEN PRODUKTEN:**

Für den Kauf von Zubehör oder anderen Lifetime-Produkten besuchen Sie uns

bitte unter:

www.lifetime.com

Oder rufen Sie an unter: 1-800-424-3865

