

Pacifica Gazebo

3 x 3 m

22526

TEMPORÄRE STRUKTUR
STRUCTURE TEMPORAIRE

 = Nützliche Informationen
= Informations utiles

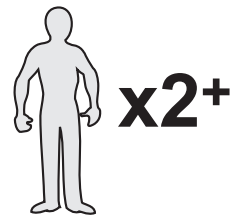
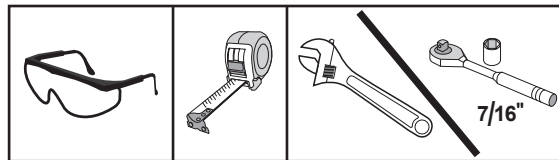
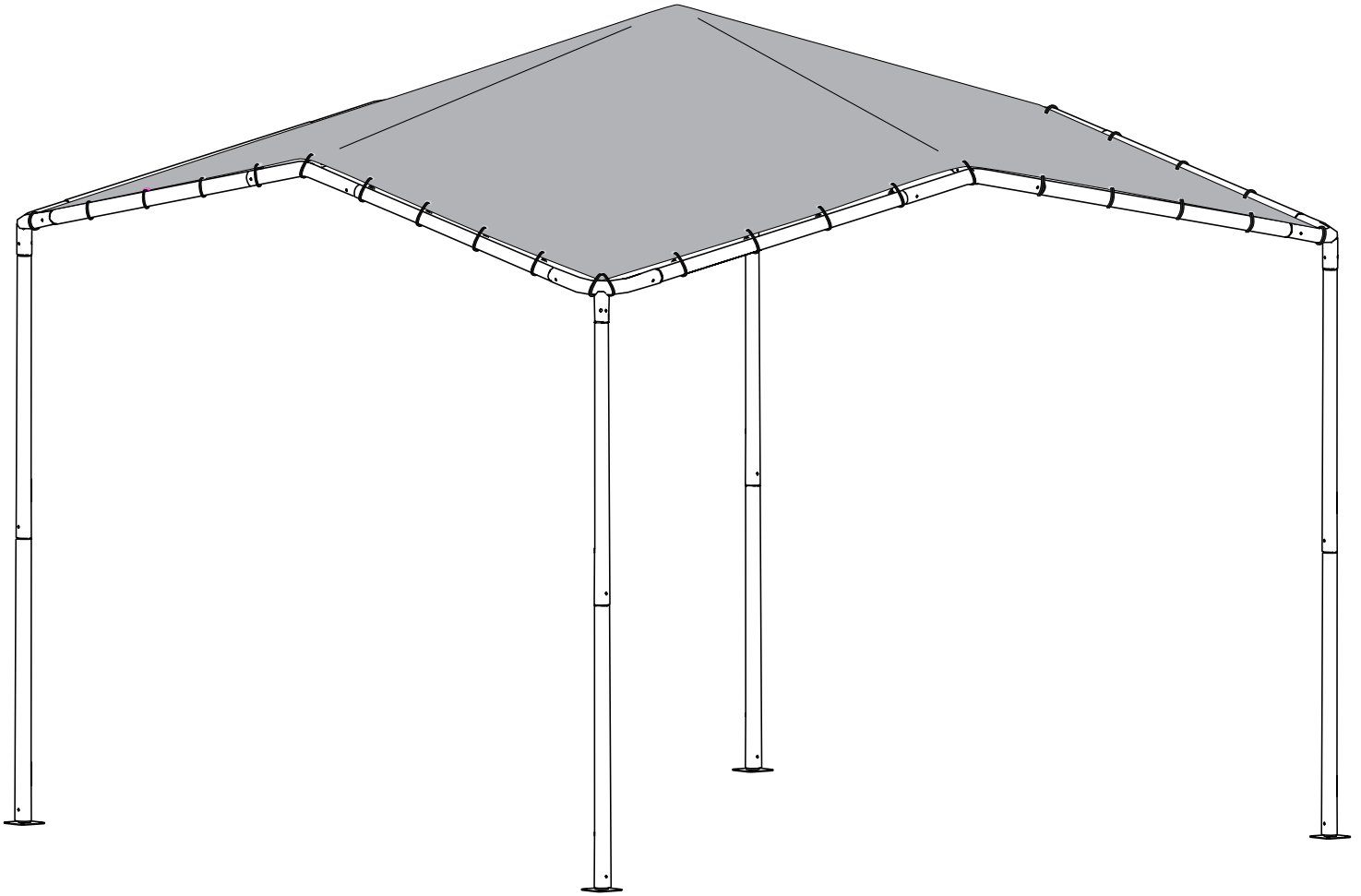

GARANTIEANGABEN:

2 Jahre Garantie auf das Gestell gegen Durchrostung.

Bitte beachten Sie, dass es sich bei der Plane um ein Verschleißteil handelt und hier keine Garantieansprüche bestehen.

WICHTIG!

Dieser Carport wurde nicht auf Wind- und Schneelast geprüft. Bitte verfolgen Sie regelmäßig den Wetterbericht, um ggfs. Die Plane des Carports bei Gefahr abzubauen und vor Schäden zu schützen. Lesen Sie die Aufbauanleitung, die Warnhinweise und die Gefahrenhinweise vor dem Aufbauen durch und bewahren Sie diese für den späteren Gebrauch auf.

WARNUNGEN:

1. Bei drohendem Unwetter lässt sich die Plane schnell abnehmen und verstauen. Wir empfehlen die Plane abzunehmen, wenn in Ihrer Region Sturm- oder Schlechtwetterwarnungen ausgegeben werden.
2. Bauen Sie das Carport nicht in der Nähe von Dachüberständen oder Bäumen auf, von denen Schnee, Eis oder stärkere Regengüsse niedergehen könnten. Hängen Sie bitte keine Gegenstände an das Dach oder an die Tragkonstruktion.
3. Gefahr: Halten Sie Abstand zu elektrischen Kabeln. Achten Sie auf Versorgungsleitungen, Äste oder andere Strukturen. Achten Sie auf im Boden verlegte Rohre oder Kabel, bevor Sie graben.
4. Informieren Sie sich vor dem Aufbauen über die geltenden kommunalen Vorschriften zum temporären Aufbau von Carports und Unterständen.
5. Brandgefahr. Rauchen Sie NICHT in oder in Nähe des Carports und verwenden Sie keine Geräte mit offener Flamme (wie beispielsweise Grills, Feuerstellen, Fritteusen, Räucheröfen oder Laternen usw.). Lagern Sie KEINE brennbaren Flüssigkeiten (wie beispielsweise Benzin, Kerosin, Propan usw.) in oder in Nähe der Zelthalle. Richten Sie kein offenes Feuer oder eine sonstige Flammenquelle gegen das Dach oder die Seiten der Zelthalle.
6. Verankern Sie die ShelterLogic® Corp.-Zelthalle vorschriftsmäßig. Nähere Informationen hierzu finden Sie in der Anleitung. Der Kunde ist dafür verantwortlich, das Produkt einwandfrei zu verankern, die Plane zu straffen und frei von Schnee und Ablagerungen zu halten.
7. Seien Sie beim Aufbau des Gestänges VORSICHTIG. Tragen Sie beim Aufbauen eine Schutzbrille. Befestigen Sie beim Aufbauen die Pfetten und verschrauben Sie diese miteinander. Achten Sie auf die Enden der Stangen.
8. Entfernen Sie auf dem Dach befindlichen Schnee unverzüglich mit einem Besen, Mopp oder einem anderen Gerät, das eine weiche Seite hat. Gehen Sie sehr vorsichtig vor, wenn Sie Schnee von der Plane entfernen. Entfernen Sie den Schnee immer von außen. Verwenden Sie KEINE scharf- oder hartkantigen Werkzeuge oder Geräte, wie beispielsweise Harken, Rechen oder Schaufeln, um Schnee zu entfernen. Dies könnte die Plane beschädigen.

VORSCHRIFTSMÄSSIGES VERANKERN UND AUFBAUEN DES GESTÄNDES:

DER KUNDE IST DAFÜR VERANTWORTLICH, DAS GESTÄNGE VORSCHRIFTSMÄSSIG ZU VERANKERN. ShelterLogic® Corp. haftet nicht für Schäden an dem Produkt oder dessen Inhalt, die auf Naturereignisse oder höhere Gewalt zurückzuführen sind. Eine nicht vorschriftsmäßig verankerte Zelthalle kann vom Wind erfasst werden und Schäden verursachen, die nicht unter die Gewährleistung fallen. Prüfen Sie die Verankerung regelmäßig, um die Stabilität der Zelthalle sicherzustellen. ShelterLogic® Corp. haftet nicht für Zelthallen, die vom Wind erfasst werden und dadurch Personen- oder Sachschäden verursachen. Die Plane lässt sich in der Höhe auf den Holzstapel einstellen. Das Brennholz findet vor dem Haus einen geeigneten Platz.

ACHTUNG:

1. Wählen Sie den Aufstellort des Carports sorgfältig aus. Der Untergrund sollte eben und flach sein.
2. Prüfen Sie, ob der Boden für den vorgesehenen Zweck geeignet ist.
3. Die Plane und Gummis sind Verschleißteile. Diese sind regelmäßig zu ersetzen.
4. Bitte halten Sie scharfkantige Gegenstände von der Plane fern.

VOR DEM ERSTEN GEBRAUCH:

1. Packen Sie die Kartons aus und kontrollieren Sie anhand der Packliste, ob alle Teile vorhanden sind. Sollten Teile fehlen, bitten wir Sie, mit dem Aufbau nicht fortzufahren und sich beim Kundenservice (service@50nrth.com) zu melden.
2. Die Schrauben zur Verbindung der Rohre mit den Verbindungselementen werden von Hand angezogen.

PFLEGE UND REINIGUNG:

Gute Spannung trägt zur Funktion und Lebensdauer der Plane bei. Halten Sie die Plane daher stets gut bespannt. Das Gewebe der Plane altert ohne Spannung schneller. Verwenden Sie zur Reinigung der Plane keine Bleichmittel oder abrasive Produkte. Säubern Sie die Plane mit milder Seifenlaufe und Wasser.

GEWÄHRLEISTUNG, ERSATZTEILE, FRAGEN:

Bei Fragen, Problemen oder Ersatzteilanfragen können Sie sich gerne jederzeit an uns wenden.

Per Telefon: +49 (0) 6571 95 117 0

Per Mail: service@50NRTH.com



5 0 N R T H

50NRTH GmbH
Straßburgstr. 14-16
54516 Wittlich / Germany
info@50NRTH.com
www.50NRTH.com

INFORMATIONS SUR LA GARANTIE:

2 ans de garantie sur la structure contre la perforation par la rouille.

Veillez noter que la bâche est une pièce d'usure et qu'elle n'est pas couverte par la garantie.

IMPORTANT!

Ce carport n'a pas été testé sur la charge de vent et de neige. Veuillez suivre régulièrement les prévisions météorologiques afin de pouvoir, le cas échéant, démonter la bâche du carport en cas de danger et la protéger des dommages. Lisez les instructions de montage, les avertissements et les indications de danger avant le montage et conservez-les pour une utilisation ultérieure.

AVERTISSEMENTS:

1. En cas d'intempéries imminentes, la bâche peut être rapidement retirée et rangée. Nous vous recommandons de retirer la bâche si des avis de tempête ou de mauvais temps sont émis dans votre région.
2. Ne montez pas le carport à proximité d'avancées de toit ou d'arbres d'où pourraient tomber de la neige, de la glace ou de fortes averses. N'accrochez pas d'objets au toit ou à la structure porteuse.
3. Danger : tenez-vous à distance des câbles électriques. Faites attention aux lignes d'alimentation, aux branches et autres structures. Faites attention aux tuyaux ou aux câbles enfouis dans le sol avant de creuser.
4. Avant la construction, informez-vous sur les réglementations communales en vigueur concernant la construction temporaire d'abris pour voitures et d'abris.
5. Risque d'incendie. NE FUMEZ PAS à l'intérieur ou à proximité de l'abri de voiture et n'utilisez pas d'appareils à flamme nue (tels que des barbecues, des foyers, des friteuses, des fumoirs ou des lanternes, etc.) NE STOCKEZ PAS de liquides inflammables (comme de l'essence, du kérosène, du propane, etc.) dans ou à proximité de l'abri de jardin. Ne dirigez pas de feu ouvert ou d'autres sources de flammes vers le toit ou les côtés de la tente. 6.
6. Ancrer la tente ShelterLogic® Corp. conformément aux instructions. Vous trouverez de plus amples informations à ce sujet dans les instructions. Il incombe au client d'ancrer correctement le produit, de tendre la toile et de la maintenir exempte de neige et de débris.
7. Soyez PRÉCIS lors du montage de l'armature. Portez des lunettes de protection lors du montage. Lors du montage, fixez les pannes et vissez-les entre elles. Faites attention aux extrémités des perches.
8. Enlevez immédiatement la neige présente sur le toit à l'aide d'un balai, d'une serpillière ou de tout autre outil dont le côté est doux. Soyez très prudent lorsque vous enlevez la neige de la bâche. Enlevez toujours la neige de l'extérieur. N'utilisez PAS d'outils ou d'appareils tranchants ou à arêtes dures, comme des râteliers, des râteliers ou des pelles, pour enlever la neige. Cela pourrait endommager la bâche

ANCRAGE ET MONTAGE DE LA CONSTRUCTION CONFORMÉMENT AUX PRESCRIPTIONS:

LE CLIENT EST RESPONSABLE DE L'ANCRAGE DE LA STRUCTURE CONFORMÉMENT AUX INSTRUCTIONS.

ShelterLogic® Corp. n'est pas responsable des dommages causés au produit ou à son contenu par des phénomènes naturels ou des cas de force majeure. Une tente qui n'est pas ancrée conformément aux instructions peut être prise par le vent et subir des dommages qui ne sont pas couverts par la garantie. Vérifiez régulièrement l'ancrage afin d'assurer la stabilité de la tente. ShelterLogic® Corp. n'est pas responsable des structures de toile qui sont prises par le vent et qui causent ainsi des dommages corporels ou matériels.

ATTENTION :

1. Choisissez soigneusement l'emplacement de votre gazebo. Le sol doit être plat et de niveau.
2. Vérifiez que le sol est adapté à l'usage prévu.
3. La bâche et les caoutchoucs sont des pièces d'usure. Il convient de les remplacer régulièrement.
4. Veuillez tenir les objets à arêtes vives éloignés de la bâche.

AVANT LA PREMIÈRE UTILISATION:

1. Déballez les cartons et vérifiez à l'aide de la liste de colisage que toutes les pièces sont présentes. S'il manque des pièces, nous vous prions de ne pas poursuivre le montage et de contacter le service clientèle (service@50nrth.com).
2. Les vis reliant les tubes aux éléments de raccordement sont serrées à la main.

ENTRETIEN ET NETTOYAGE:

Une bonne tension contribue au bon fonctionnement et à la durée de vie de la bâche. Maintenez donc toujours la bâche bien tendue. Sans tension, le tissu de la bâche vieillit plus rapidement. N'utilisez pas d'eau de Javel ou de produits abrasifs pour nettoyer la bâche. Nettoyez la bâche avec un savon doux et de l'eau.

GARANTIE, PIÈCES DE RECHANGE, QUESTIONS:

Si vous avez des questions, des problèmes ou des demandes de pièces de rechange, n'hésitez pas à nous contacter.

Par téléphone : +49 (0) 6571 95 117 0

Par e-mail : service@50NRTH.com



50NRTH

50NRTH GmbH
Straßburgstr. 14-16
54516 Wittlich / Germany
info@50NRTH.com
www.50NRTH.com

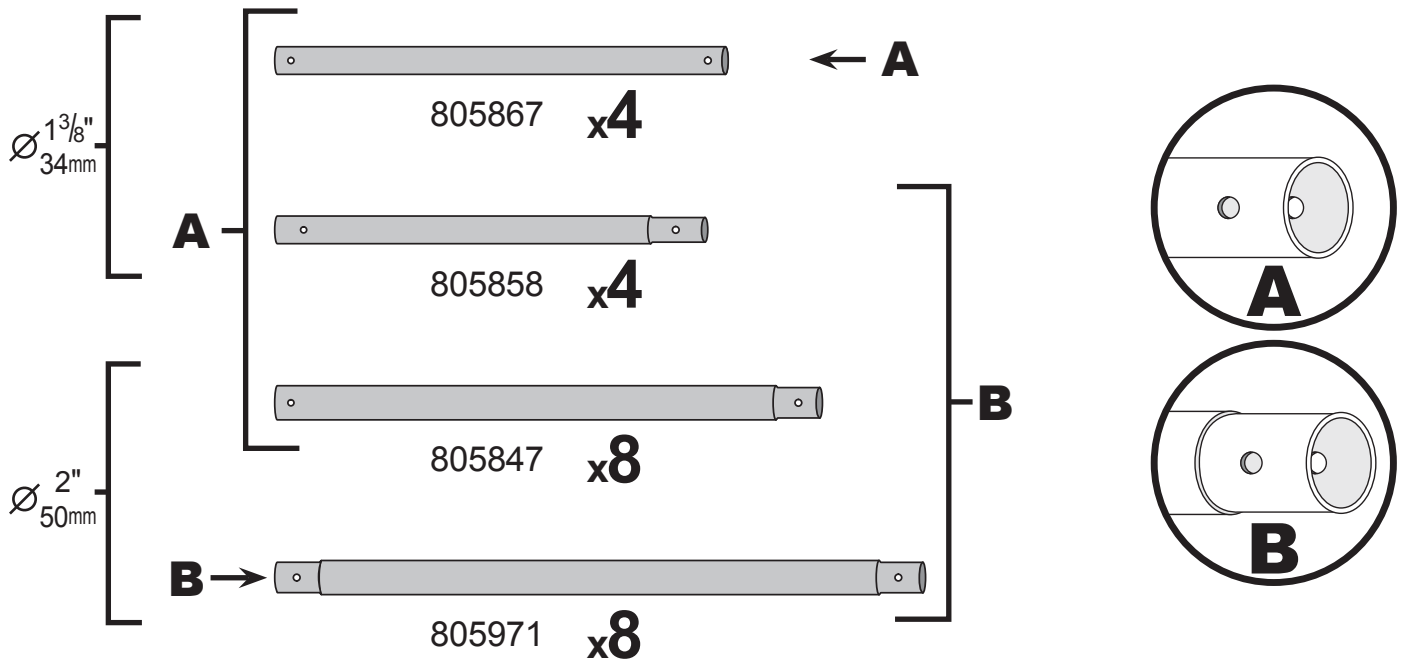
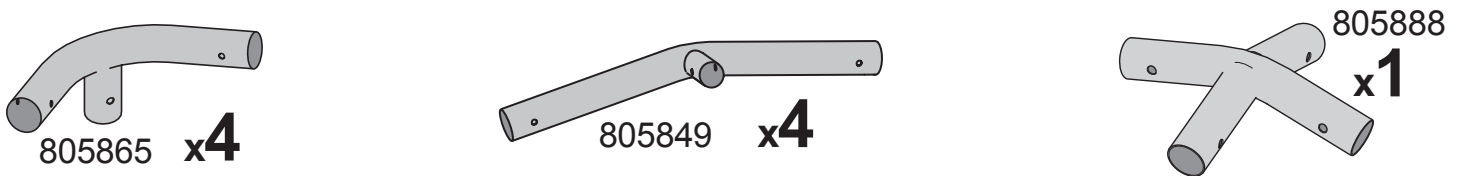
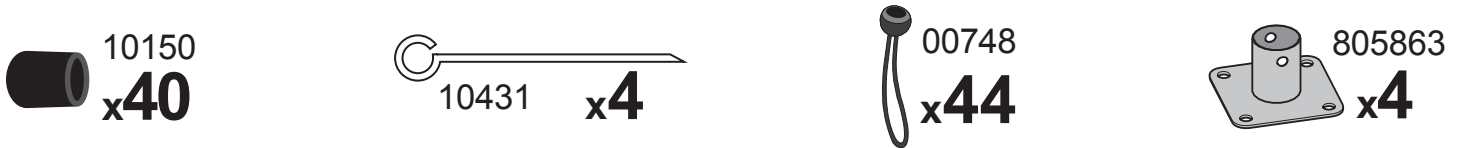

1.

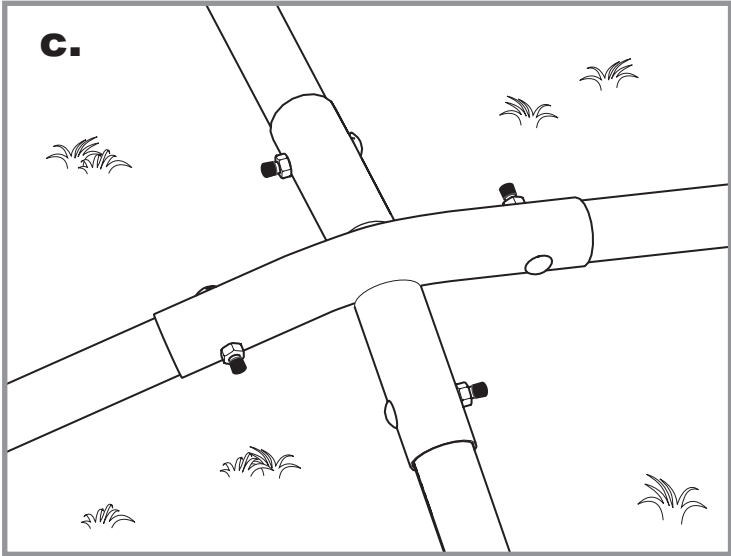
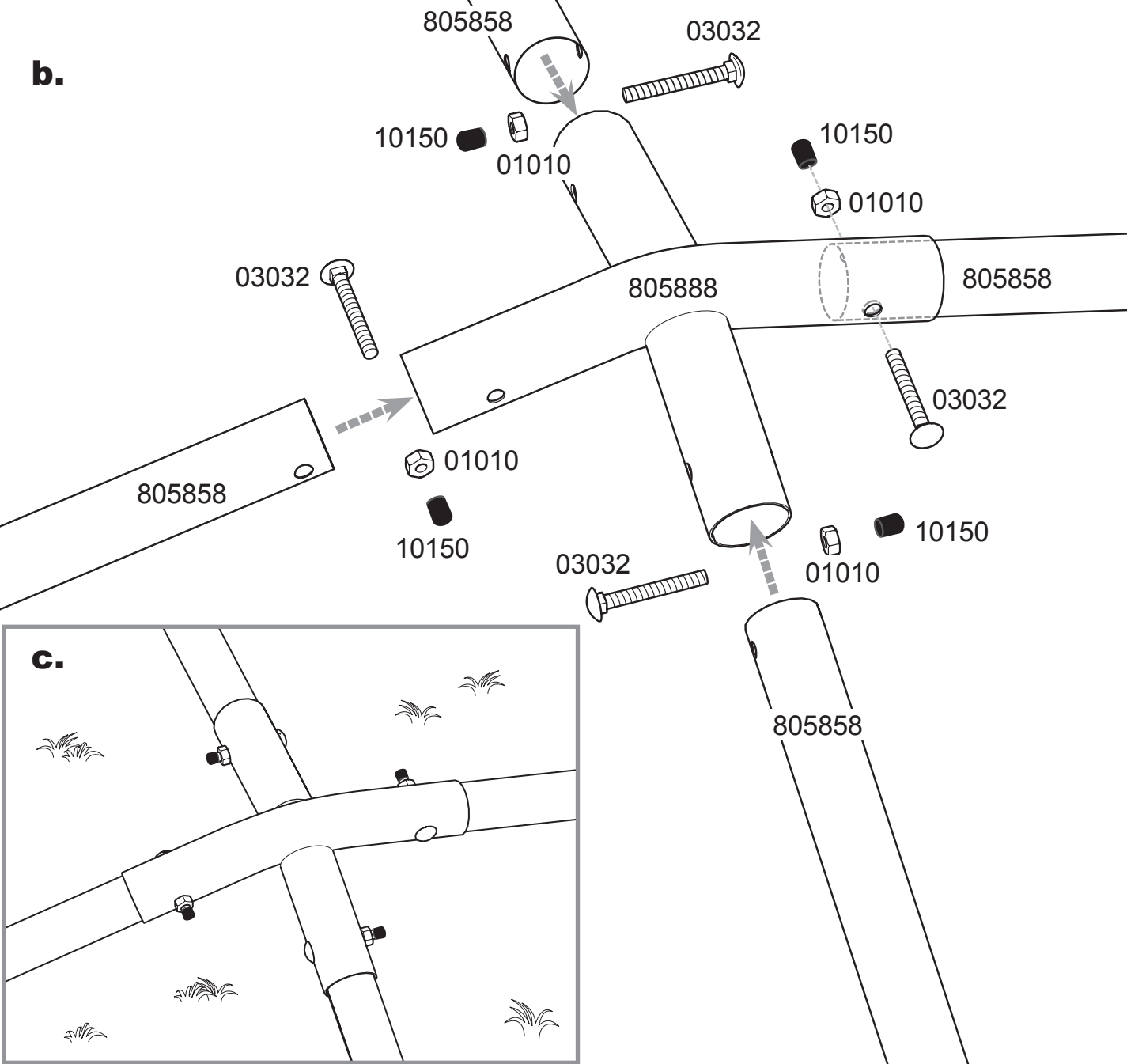
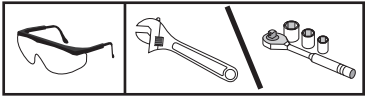
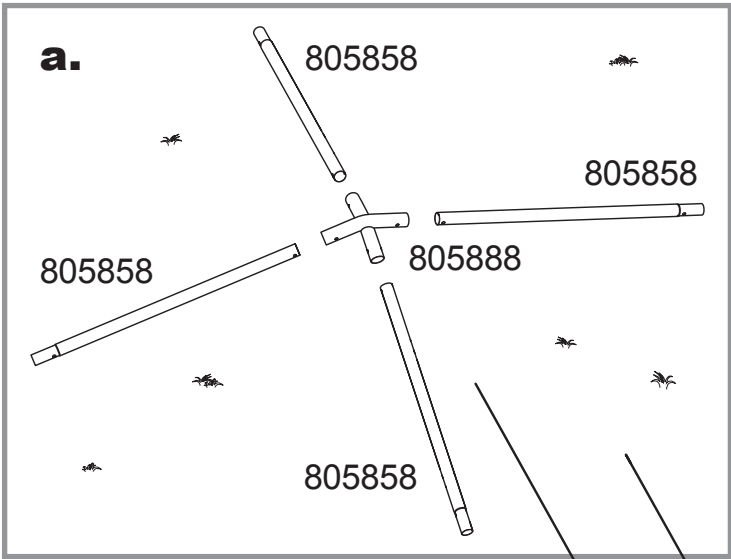

2.

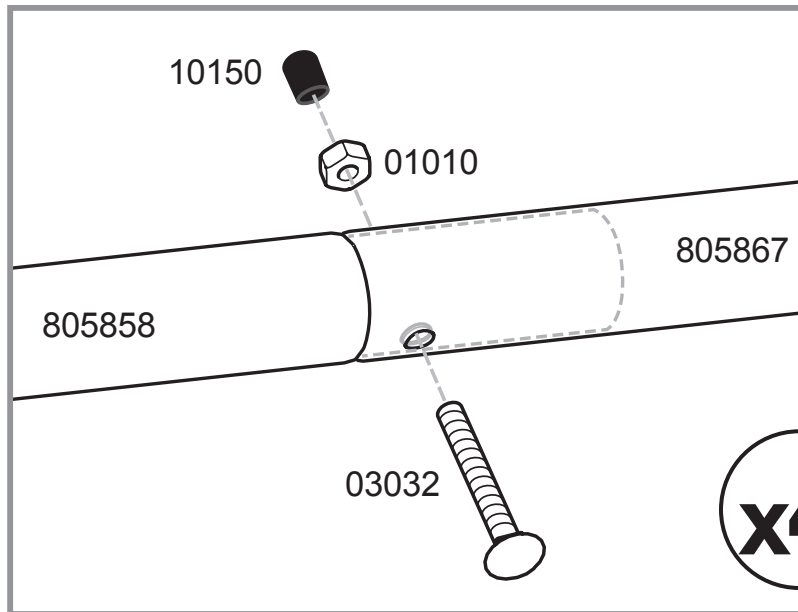
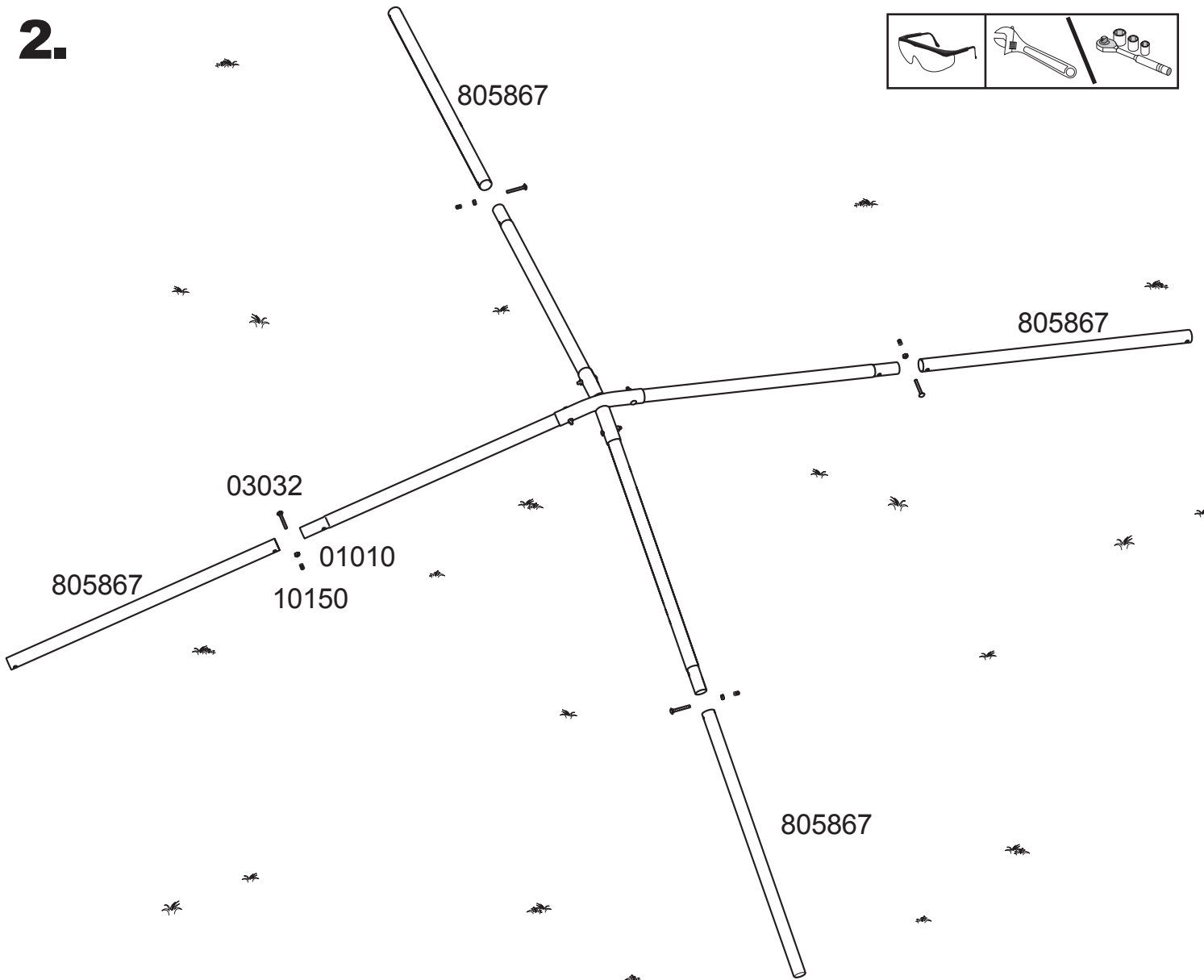
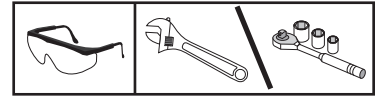

3.

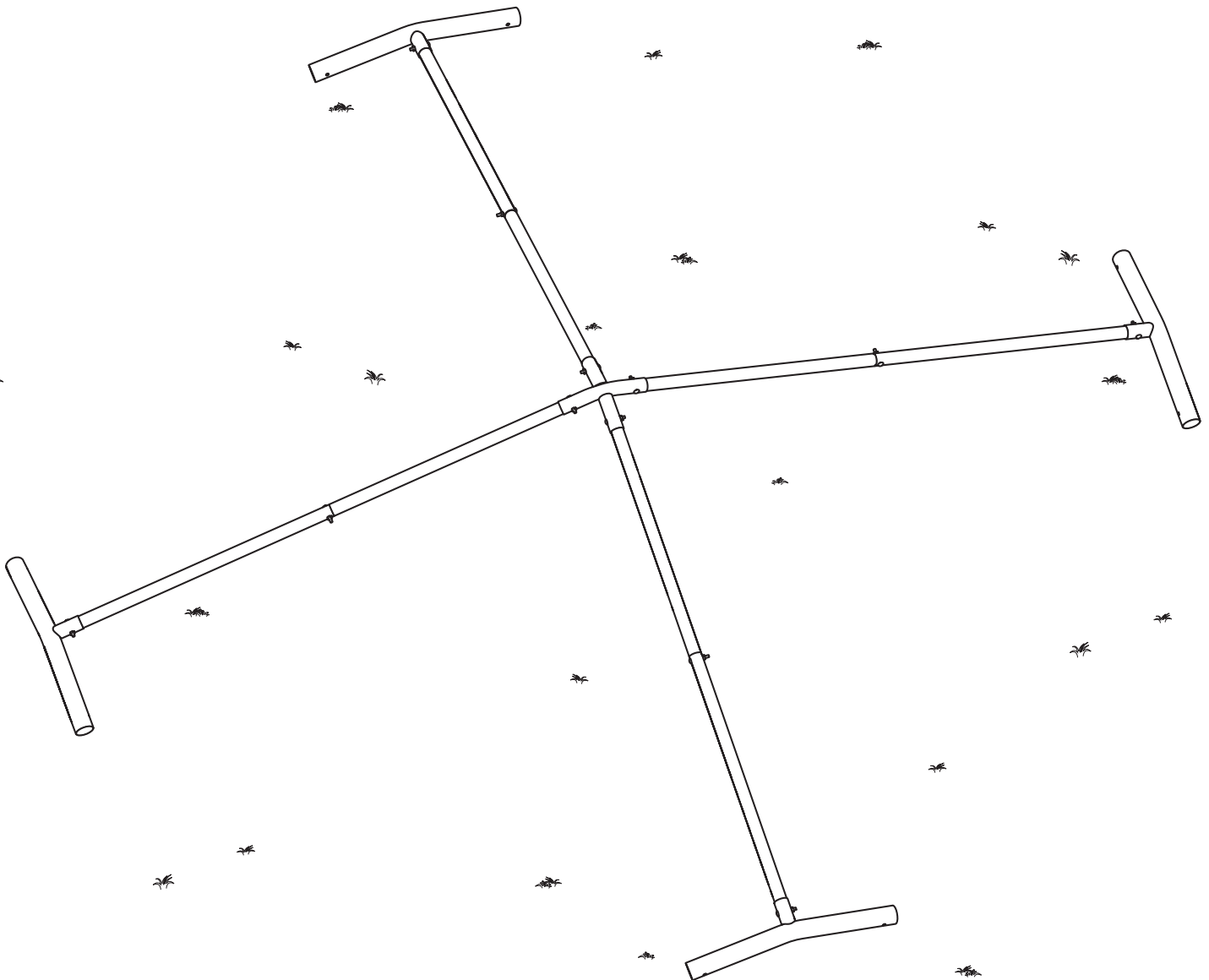
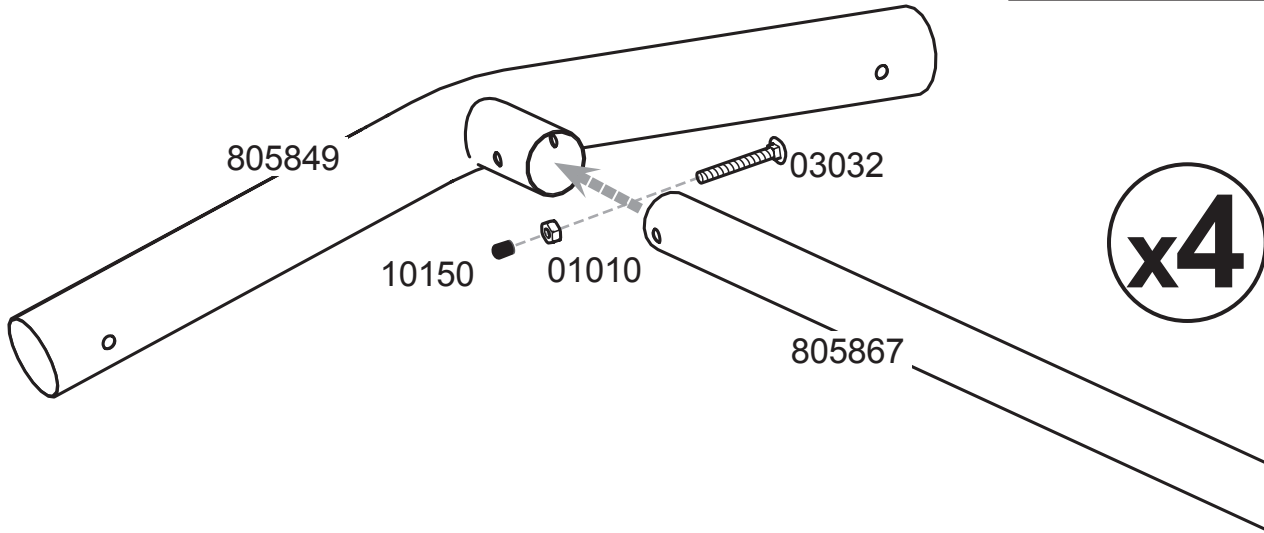
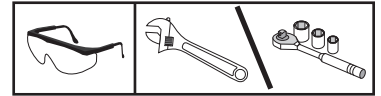

4.

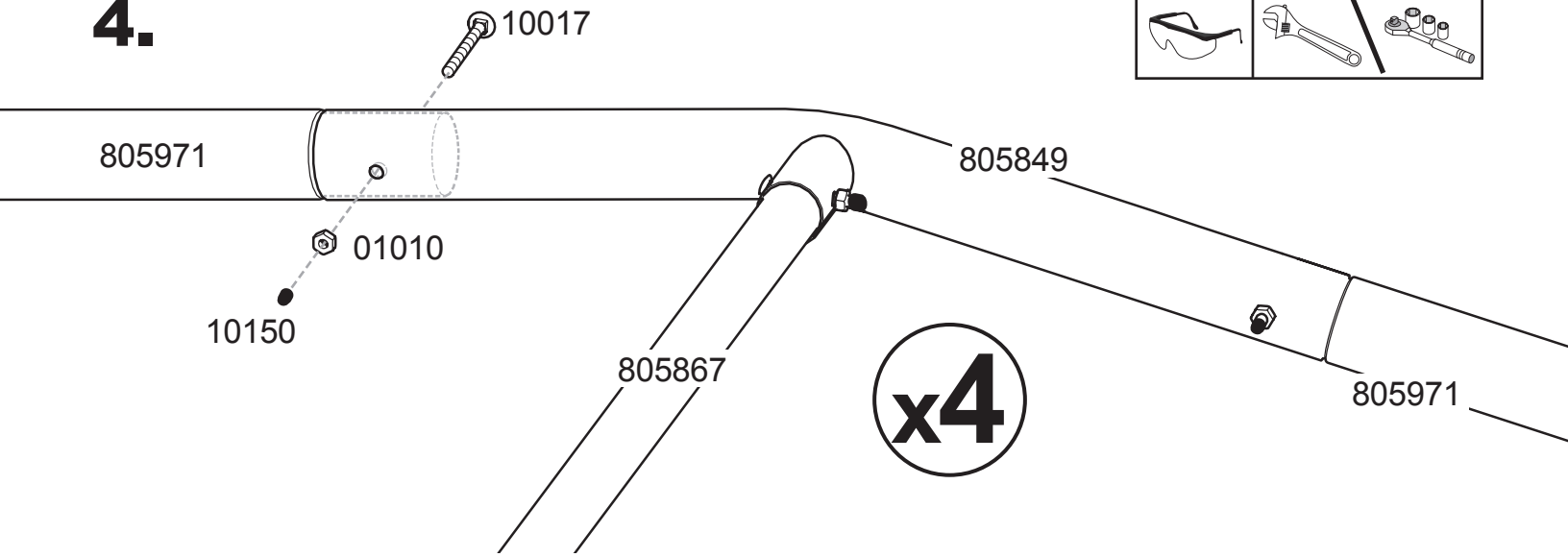

x4

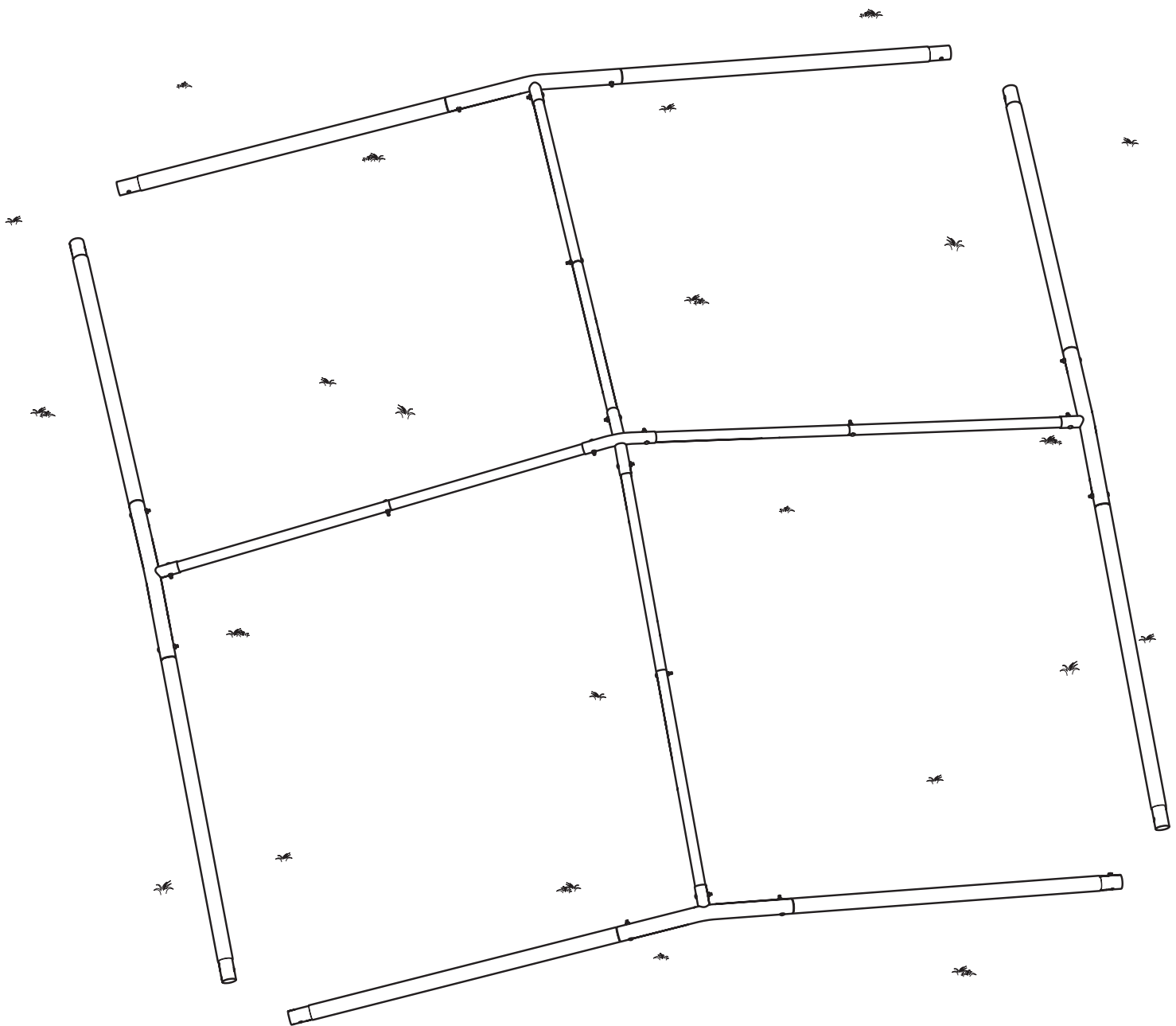

5.a.

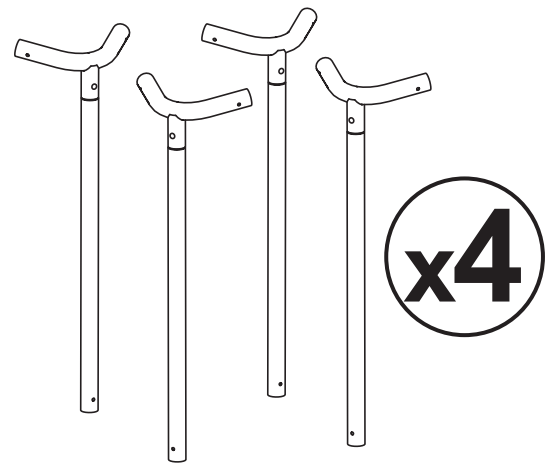
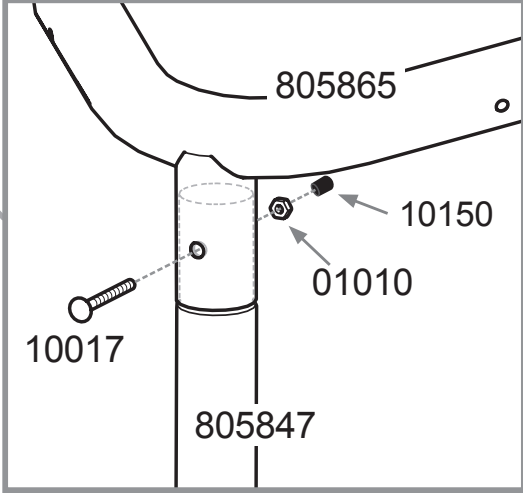
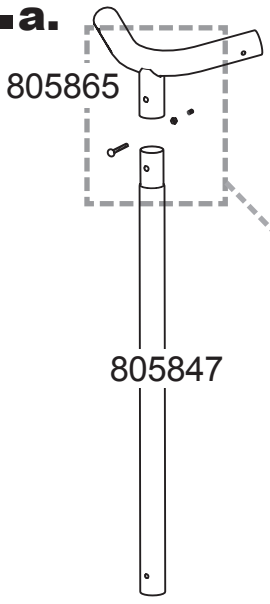
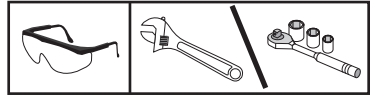

b.

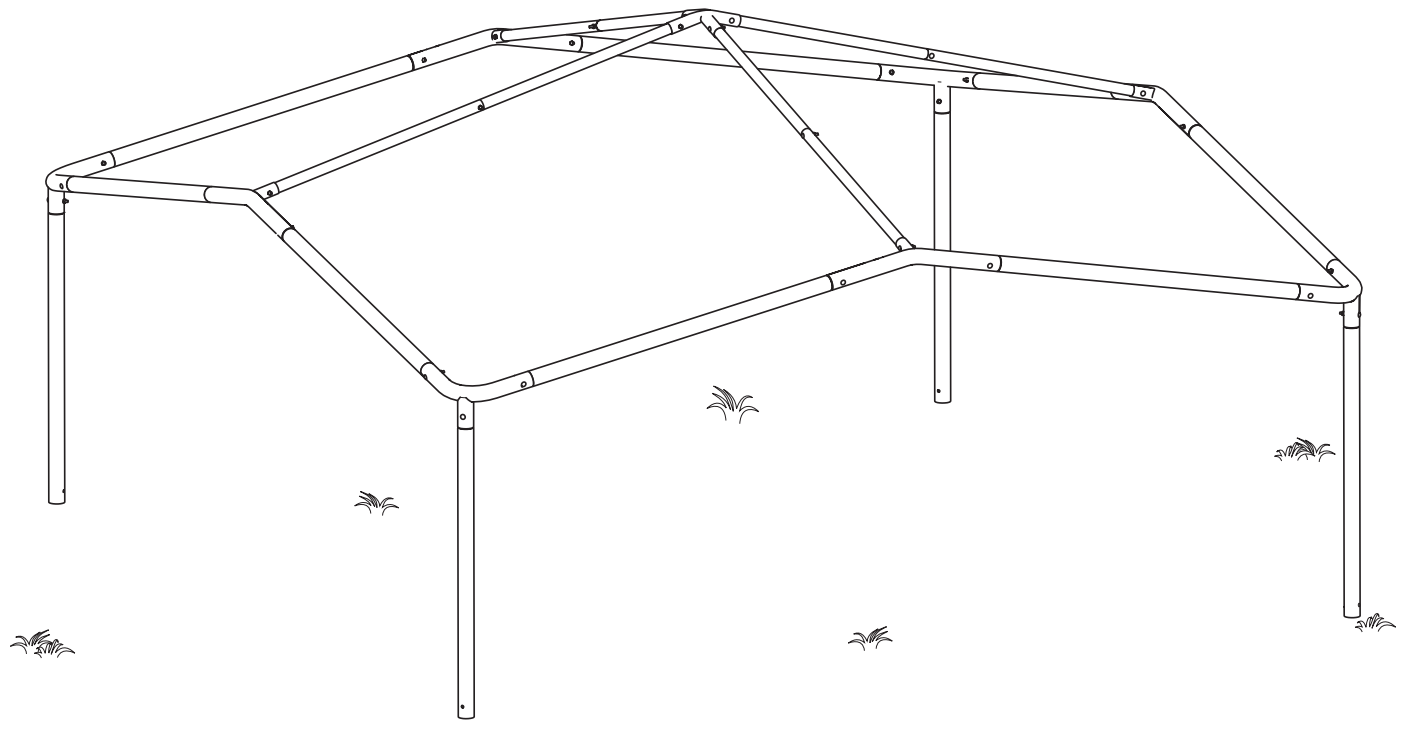
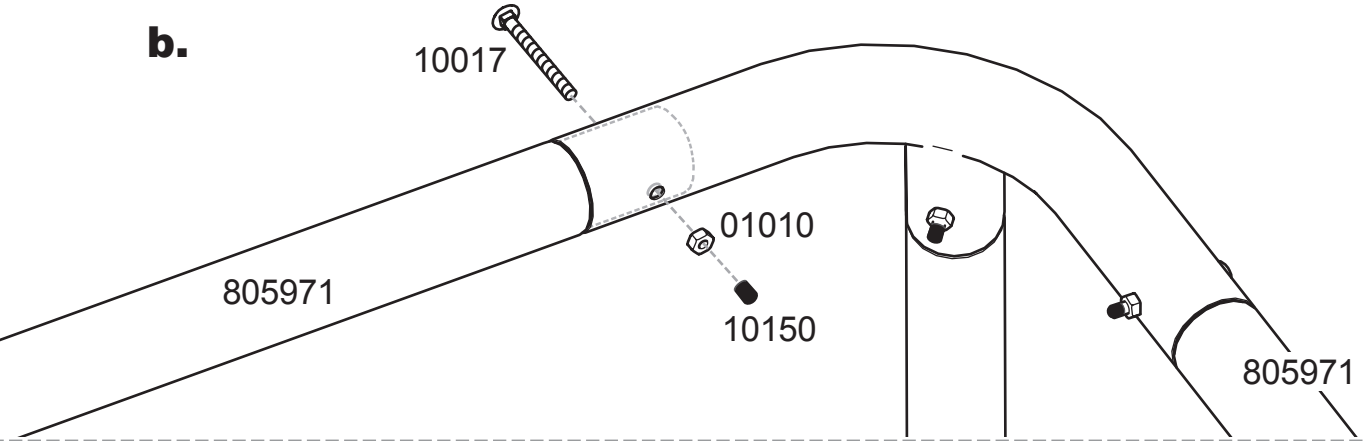

6. a.

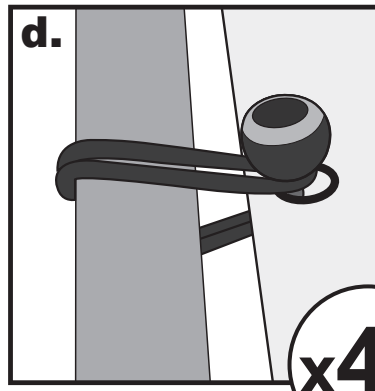
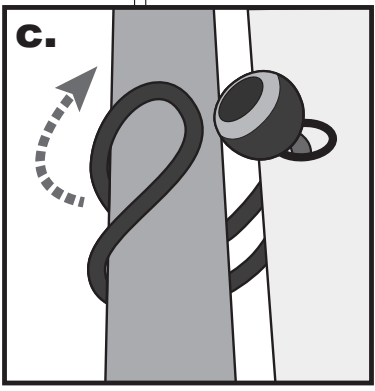
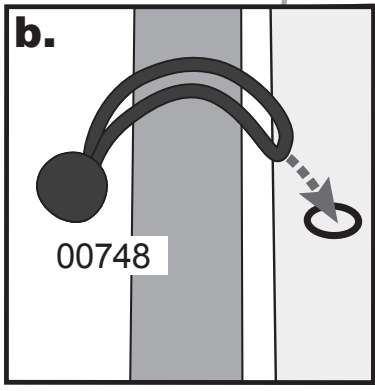
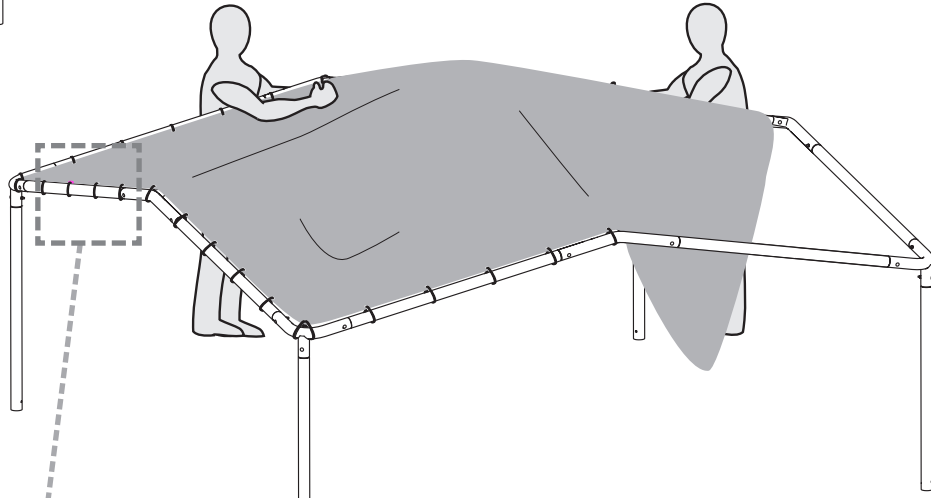
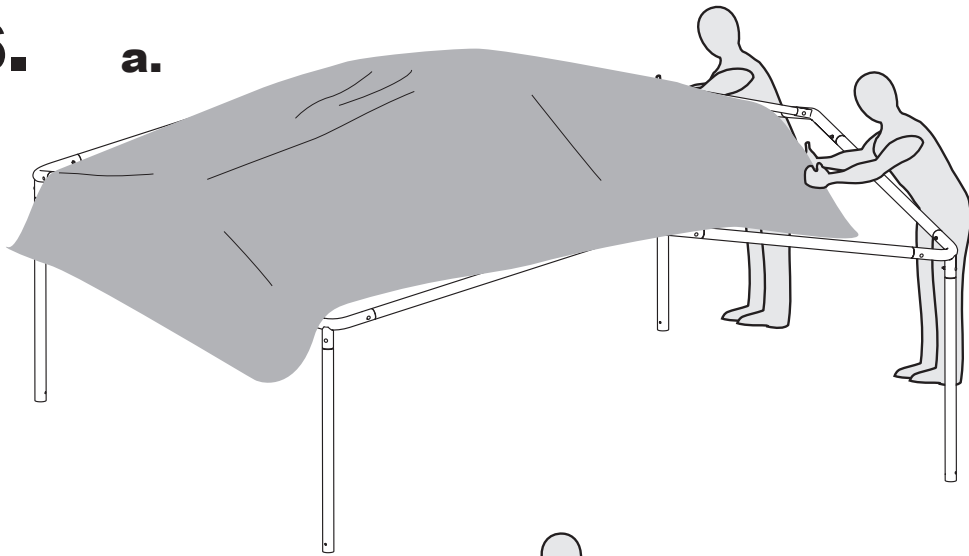

x44

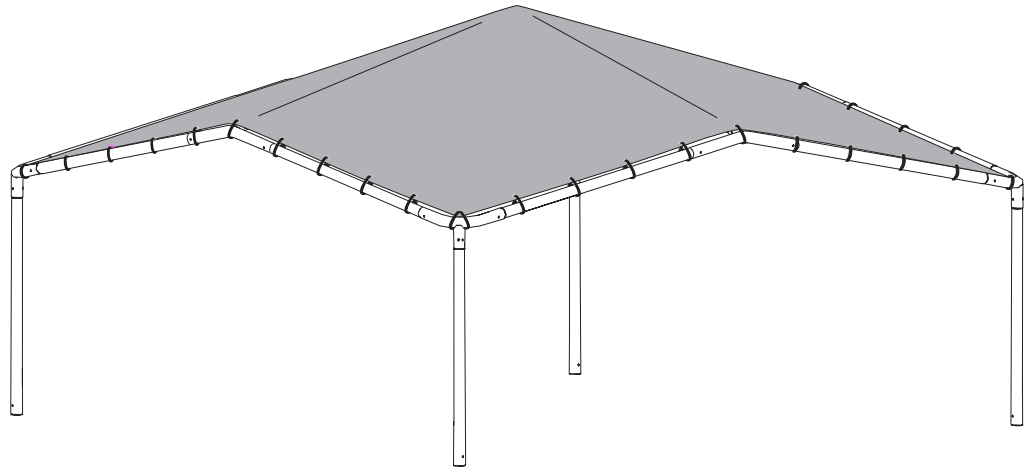

7.a.

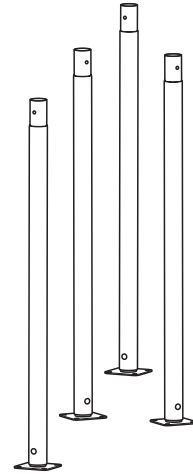
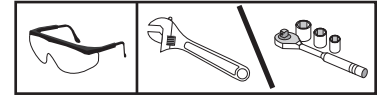
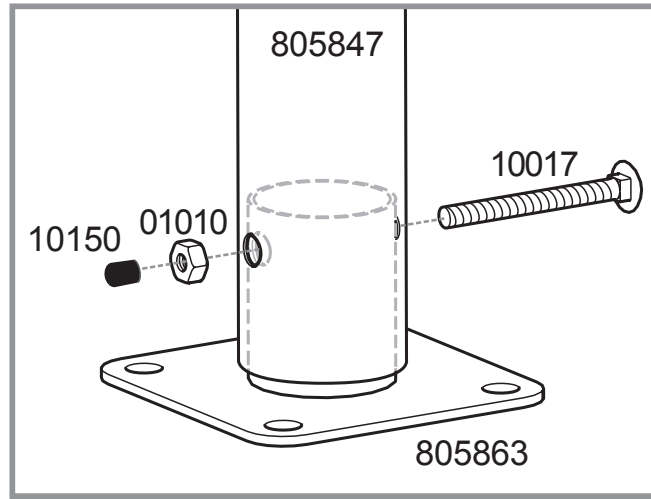
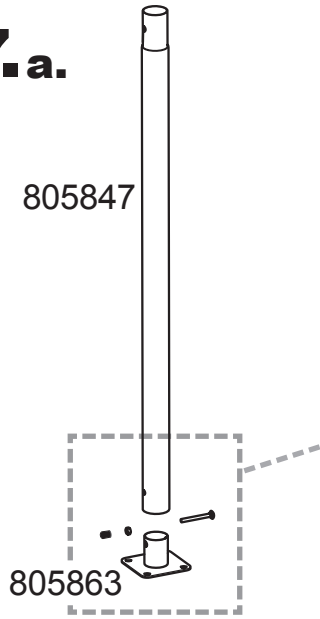

x4

b.

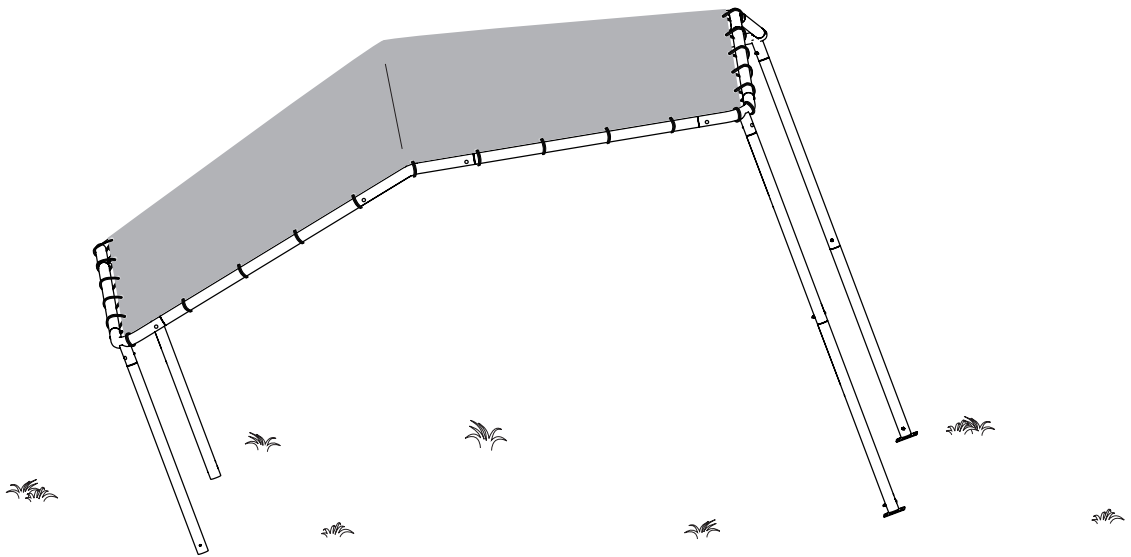

c.

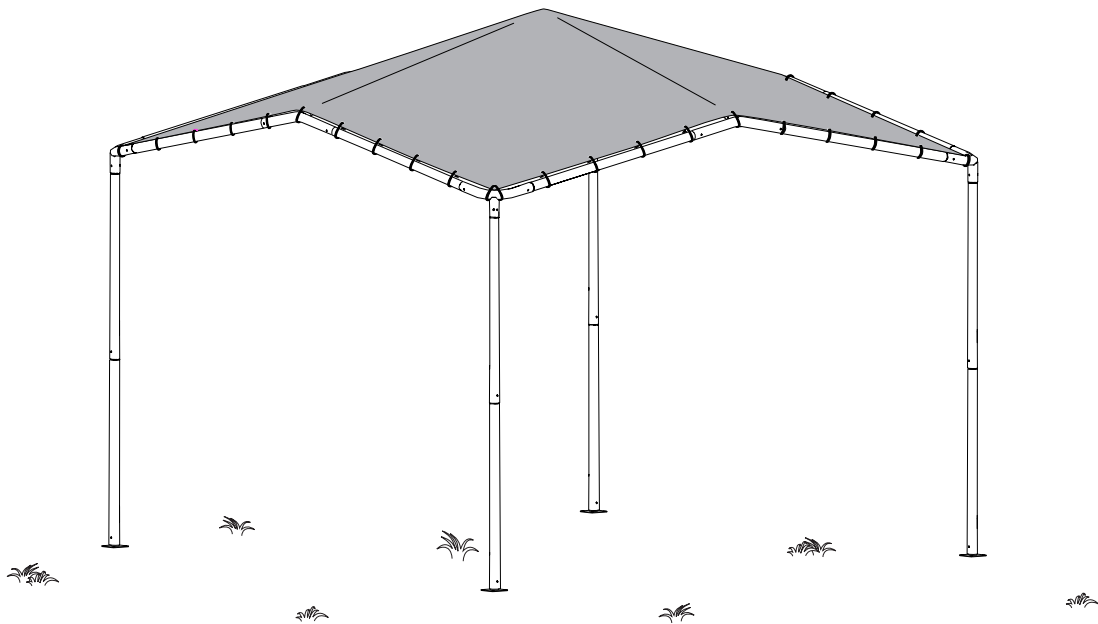

8. a.

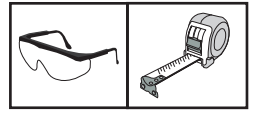

✓ $\pm 2,5$ cm

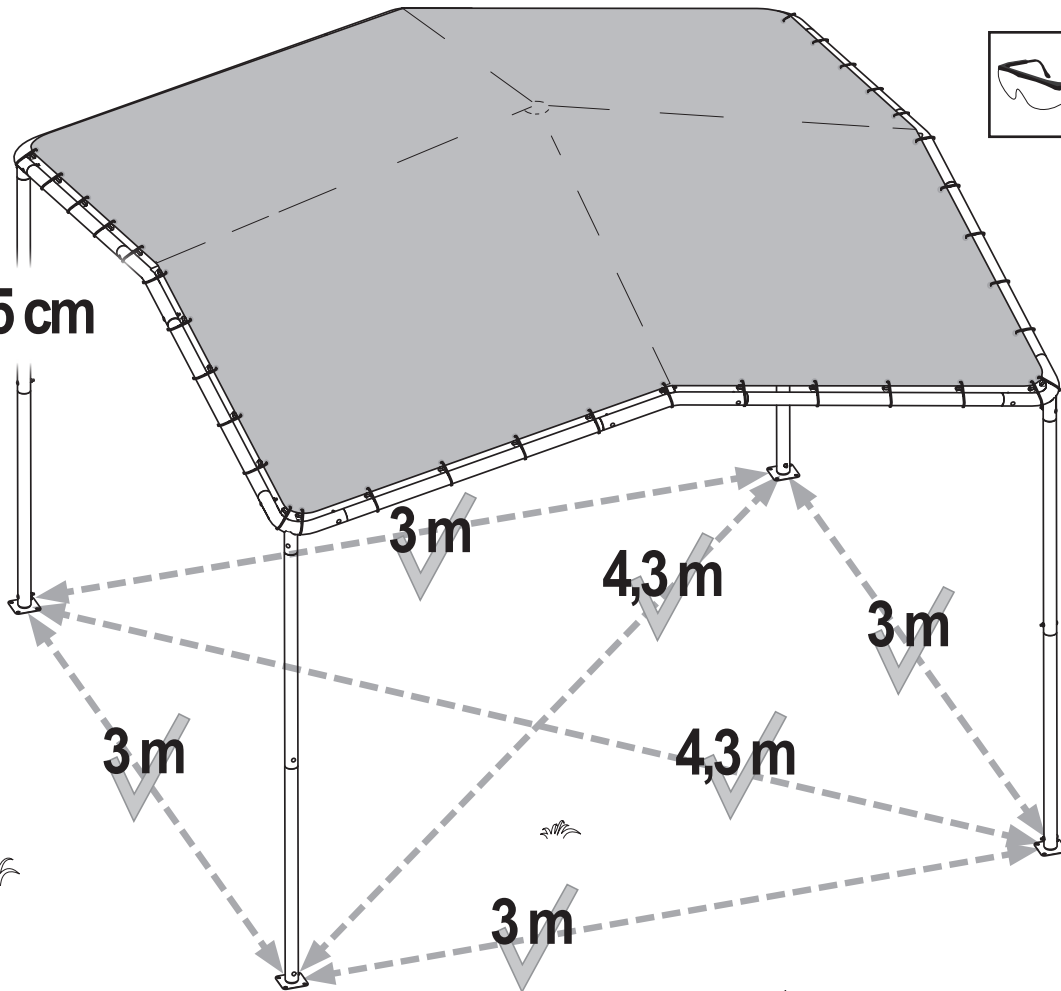

b.

c.

